

Προστατευτικό γυάλινο περίβλημα

Πριν ξεκινήσετε τη συναρμολόγηση βεβαιωθείτε πως δεν λείπουν μέρη ή εξαρτήματα από τη συσκευασία. Αν λείπουν μην επιχειρήσετε να συναρμολογήσετε το προστατευτικό και επικοινωνήστε με τον προμηθευτή σας. Πριν τη συναρμολόγηση διαβάστε προσεκτικά τις οδηγίες.

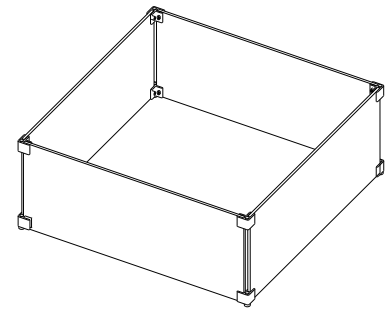

ΠΡΟΣΟΧΗ

Μην τοποθετήτε βάρη και μην πιέζετε το περίβλημα με οποιονδήποτε τρόπο. Κρατήστε τα παιδιά μακριά. Μην σφίγγετε υπερβολικά τις βίδες από τα γωνιακά στηρίγματα. Μην χρησιμοποιείτε ηλεκτρικό κατσαβίδι για το βίδωμα. Ελέγχετε συχνά το περίβλημα για να βεβαιωθείτε πως δεν έχει υποστεί φθορές και είναι σταθερό.

ΠΡΟΣΟΧΗ

Διαβάστε προσεκτικά τις οδηγίες πριν τη συναρμολόγηση. Κίνδυνος τραυματισμού εάν δεν τηρηθούν οι οδηγίες. Χρησιμοποιείτε μια προστατευτική επιφάνεια (π.χ. χαρτοκιβώτιο) για να ακουμπήσετε τα μέρη του περιβλήματος κατά τη διάρκεια της συναρμολόγησης.

ΠΕΡΙΧΟΜΕΝΑ ΣΥΣΚΕΥΑΣΙΑΣ

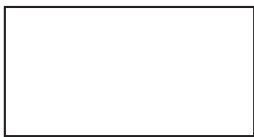

A

Γυάλινες επιφάνειες
Τεμ: 4



B

Κάτω γωνιακές βάσεις
Τεμ: 4



C

Άνω γωνιακές βάσεις
Τεμ: 4

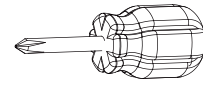

D

Κατσαβίδι
Τεμ: 1

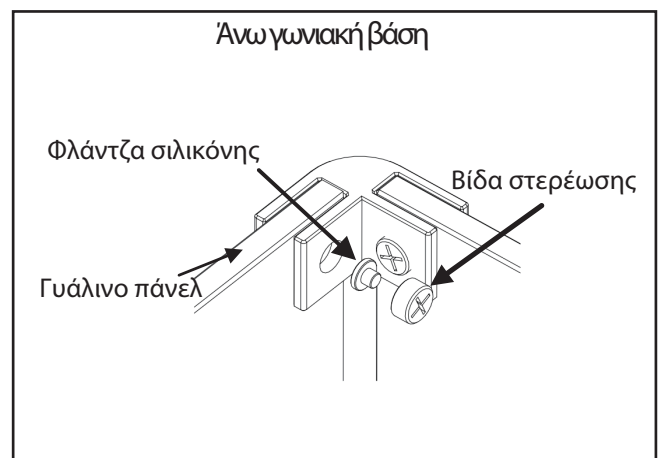
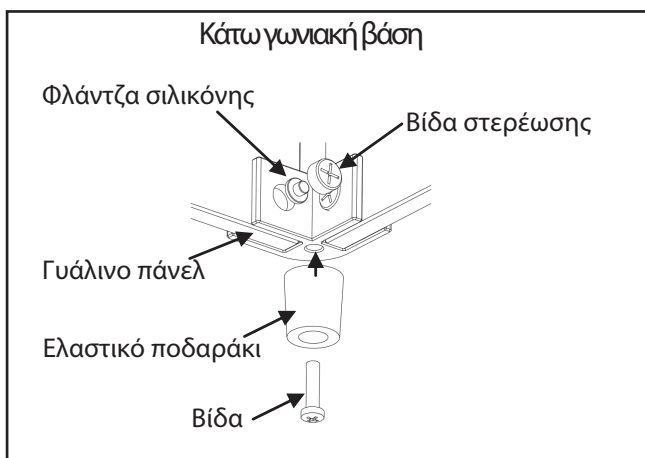

ΣΥΝΑΡΜΟΛΟΓΗΣΗ

Η συναρμολόγηση θα γίνει με το πάνω - κάτω και στο τέλος θα γυρίσετε το πάνελ και θα το τοποθετήσετε σωστά επάνω στα ποδαράκια του.

βήμα 1:

Χαλαρώστε τις βίδες στερέωσης σε μια από τις άνω γωνιακές βάσεις και σύρετε στο μέσο της δυο γυάλινα πάνελ, όπως φαίνεται στην εικόνα. Βεβαιωθείτε πως η φλάντζα σιλικόνης έχει τοποθετηθεί σωστά και μην σφίγγετε υπερβολικά τις βίδες στερέωσης - κίνδυνος θραύσης.

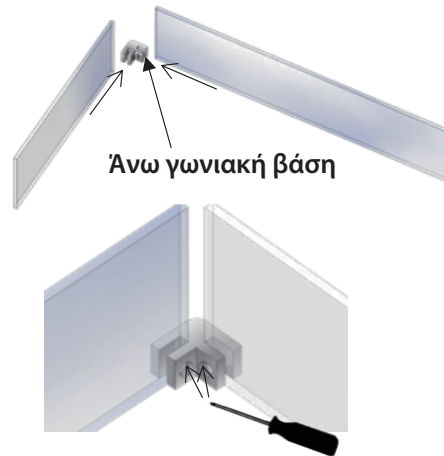

βήμα 2:

Επαναλάβετε το βήμα 1 και για τις υπόλοιπες γωνίες.

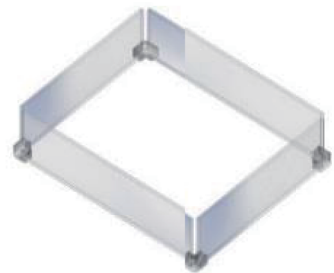

βήμα 3:

Χαλαρώστε τις βίδες στερέωσης σε μια από τις κάτω γωνιακές βάσεις και σύρετε στο μέσο της δυο γυάλινα πάνελ, όπως φαίνεται στην εικόνα. Βεβαιωθείτε πως η φλάντζα σιλικόνης έχει τοποθετηθεί σωστά και μην σφίγγετε υπερβολικά τις βίδες στερέωσης - κίνδυνος θραύσης. Επαναλάβετε και για τις υπόλοιπες γωνίες.

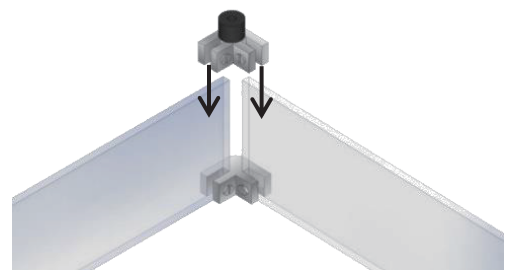

βήμα 4:

Προσεκτικά γυρίστε όλο το συναρμολογημένο προστατευτικό από την άλλη πλευρά (ώστε να πατήσει στα ελαστικά ποδαράκια) και γωνιάστε το σωστά περιμετρικά επάνω από το άνοιγμα του καυστήρα.

Προσοχή: το προστατευτικό πάνελ είναι υπερβολικά θερμό κατά τη χρήση του τζακιού. Μην αγγίζετε και κρατήστε τα παιδιά μακριά.

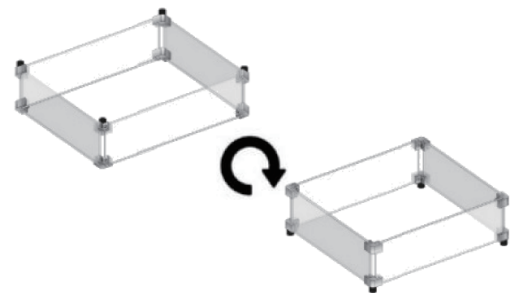

Για τον καθαρισμό του γυάλινου προστατευτικού, μπορείτε να χρησιμοποιήσετε ένα ελαφρώς υγρό μαλακό πανί και απλό καθαριστικό τζαμιών. Πάντα περιμένετε να κρυώσει πριν τον καθαρισμό και ποτέ μην ψεκάζετε νερό ή καθαριστικό όσο είναι ζεστό. Κίνδυνος θραύσης.